

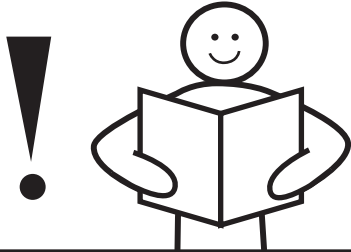

Monteringsanvisning

Zip Screen Vertikalmarkis



VIKTIGT!

Läs hela monteringsanvisningen innan du påbörjar monteringen! Följs inte anvisningarna kommer kanske produkten inte att fungera optimalt och garantin kommer inte att gälla.



Willab Garden AB förbehåller sig rätten till ändringar i material, konstruktion och design.

Viktigt att tänka på innan montering

- Vid montering av vertikalkärmar är det hela tiden väldigt viktigt att kryssmåttet stämmer. Var därför extra uppmärksam på detta vid montage.
- Titta igenom alla kollin och notera eventuella skador innan du packar upp varorna.
- **OBS!** Notera att Guideprofilen kan se olika ut beroende på om du har ZipX95 eller ZipX120.

Till monteringen behöver du följande:

Du behöver följande:

1. Skruvdragare med borrar och bits
2. Vattenpass
3. Skruvmejsel
4. Måttband
5. Skruv (anpassad för bakomliggande material (stomme, golv)).

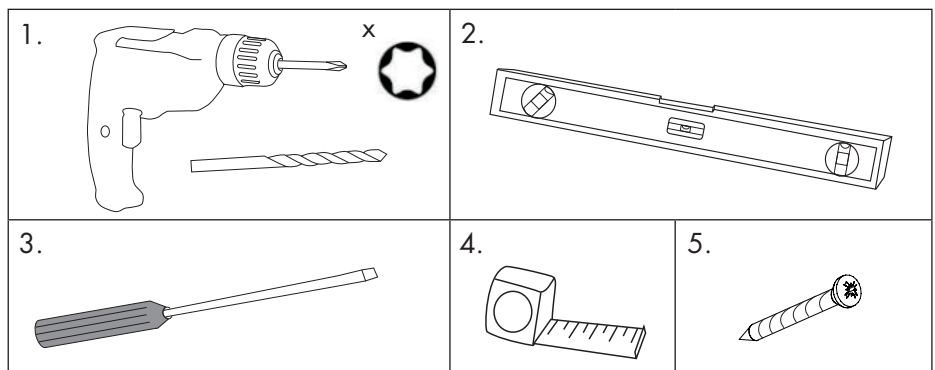

Följer med din leverans:

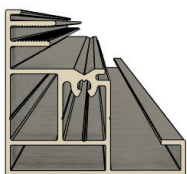

Guide profil (ZipX95)

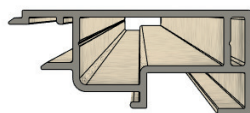

Täcklock



Zip profil

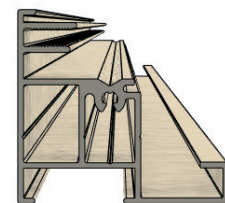

Guide profil till stödben (ZipX120)

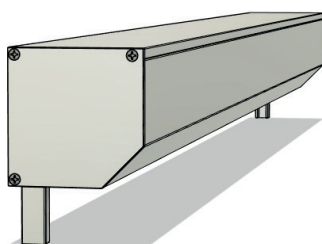

Markis "konsol"

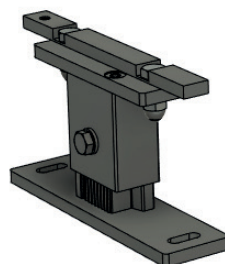

Stödben

1. Packa upp alla profiler och lägg dem på bockar.
Skruva av täcklocken på guideprofilerna och plocka av zip-profilen.

2. Ska du montera markisen utanpå stolparna förborrar du enl. ALT A.
För borra hål i guideprofil för infästning mot fasad.
Första lagret 10 Ø mm
Andra lagret 10 Ø mm
Tredje lagret 5 Ø mm
Skruva där efter fast guideprofilen mot fasaden efter givna mått på markis konsolen. Med skruv som passar din fasad. Om du valt "distansprofil" se då steg 4.

Enligt ALT. A

TIPS: ta en 5 Ø mm borrh och borra rakt igenom guideprofilen för att sedan ta en 10 Ø mm borrh och borra de Lager 1 och 2, se bild.

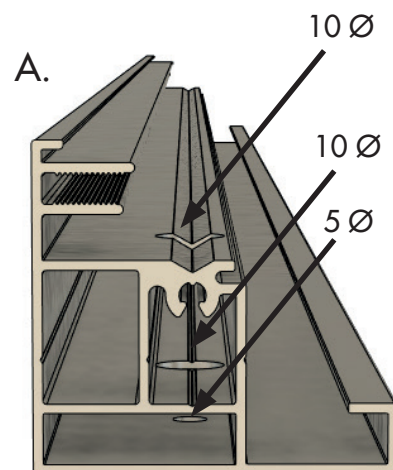

3. Ska markisen monteras mellan stolparna förborras guideprofilen enligt ALT B.

Första lagret 10 Ø mm
Andra lagret 10 Ø mm
Tredje lagret 5 Ø mm

ALT B.

TIPS: ta en 5 Ø mm borrh och borra rakt igenom guideprofilen för att sedan ta en 10 Ø mm borrh och borra de Lager 1 och 2, se bild.

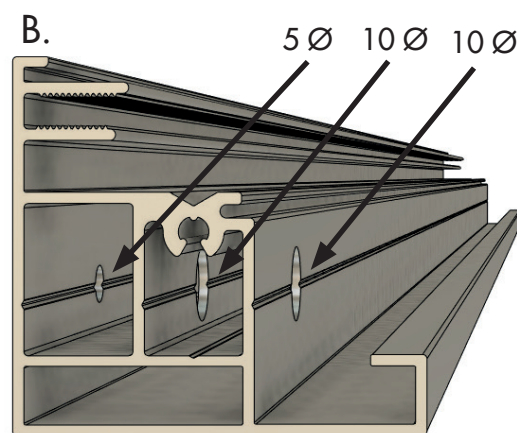

Har du distansprofiler följer du anvisningarna i punkt 4.

Har du valt stödben följer du anvisningarna i punkt 5.

4.

DISTANSPROFIL

Har du valt distansprofiler till din markis förborras dessa på samma vis.

OBS! Se till att hålen i distansprofilen inte hamnar på samma ställe som hålen i guideprofilen.

1. Mät ut placeringen av distansprofilerna.

Dessa ska sitta på samma yttermått som markiserna.

Var noga med yttermåttan samt kryssmått. Använd skruv lämplig för det bakomliggande materialet.



2. Läg aluminiumboxen med markisen så att stiften pekar uppåt och trä på guideprofilerna på stiften.

Håll i boxen med ena handen och guideprofilerna med andra och ställ markisen på plats.

3. Använd vattenpass och se till att systemet står i våg och lod.

OBS! Var noga med yttermåttan samt kryssmått.

4. Skruva fast guideprofilen i de förborrade hålen. Använd skruv lämplig för bakomliggande material. Gå vidare till sida 5 för fortsatt montage.

5.

STÖDBEN

1. Trä stödbenen i spåret på guideprofilerna.

Dessa ska sitta 300 mm från varje ände på guideprofilen. Vid fler än två stödben fördelas övriga jämnt däremellan, se bild 1 och 2.

2. Spänn fast stödbenen tillfälligt, se bild 3.

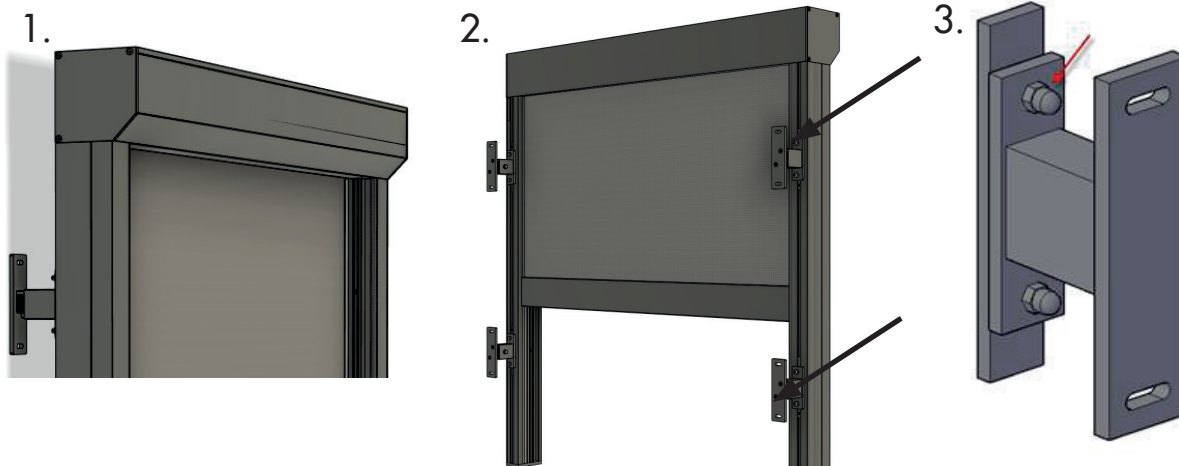

3. Montera på guideprofilerna på boxen med markisen.
4. Håll i lådan med ena handen och guideprofilerna med andra och ställ markisen på plats.
5. Använd vattenpass och se till att systemet står i våg och lod.
- OBS! Var noga med yttermåttén samt kryssmått.
6. Rita av stödbenen på underlaget och lyft bort hela markisen.
7. Skruva av muttrarna som håller fast stödbenet i fästdonet som sitter i guideprofilen.
8. Skruva fast stödbenet där markeringarna är gjorda. Använd skruv lämplig för det bakomliggande materialet.
9. Montera tillbaka hela markisen på de fastmonterade stödbenen igen och spänn fast muttrarna ordentligt.
- OBS! Var noga med yttermåttén samt kryssmått.

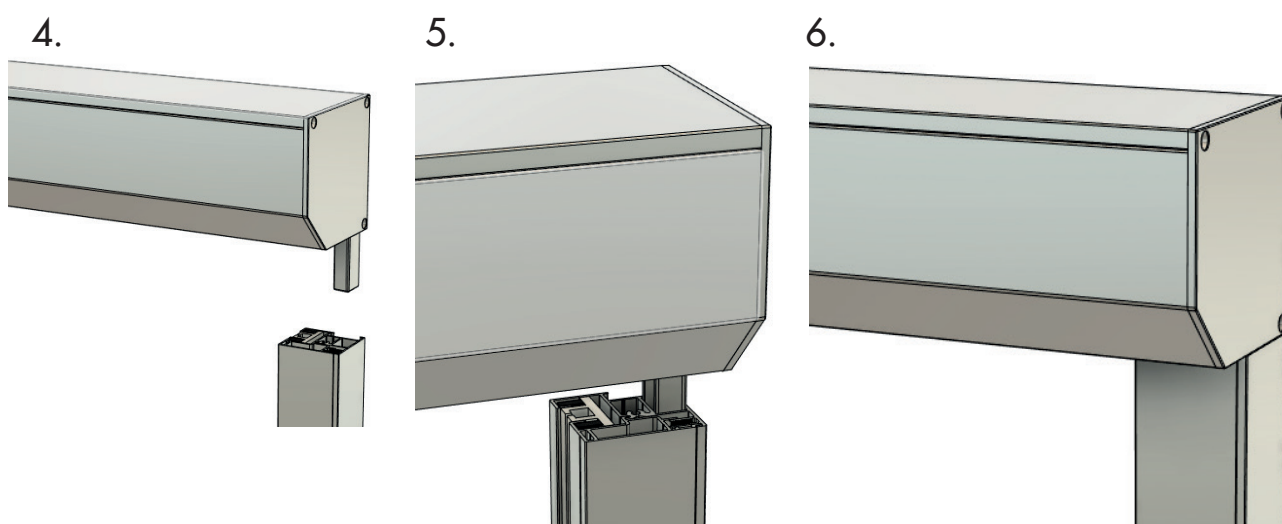

6. Placera ZIP profilen enligt bild 1 och 2.

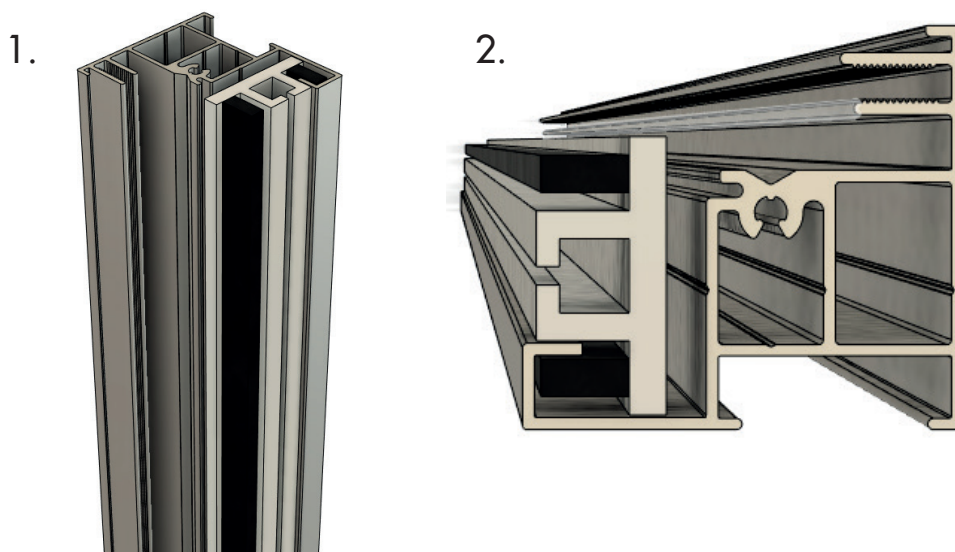

7.

INSTALLATION MOTOR

1. Koppla in ström till motorn
2. Sänk tyget några centimeter.
3. Trä tyget genom ZIP-profilen i båda sidorna och montera ZIP-profilen i guideprofilerna enligt bild 1.

4. Placera täcklock enligt bild 2.
Skruva därefter fast täcklocket förhand i guideprofilen, efter utsatta hål i täcklocket, enligt bild 2.

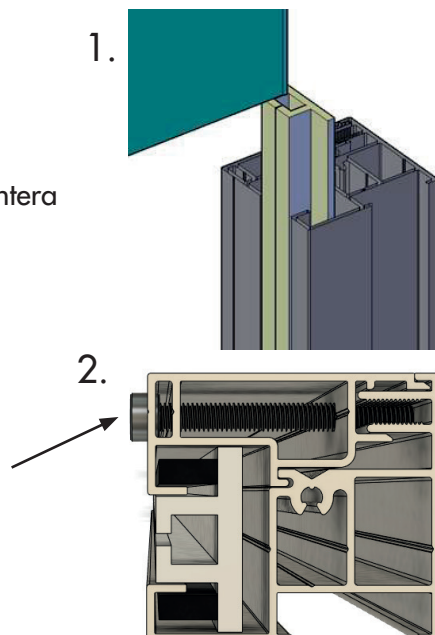

OBS! Se till att tyget har monterats korrekt i ZIP-profilen hela vägen!

8.

- Sänk markisen till lägsta punkt och följ anvisning för programmering av **Somfy Sunilus IO** som följer här.

Manual för inställningar av motorn med fjärrkontroll

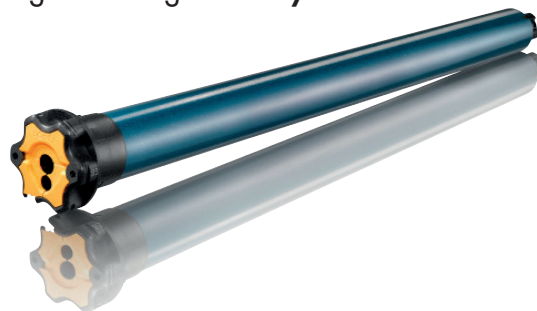

1. Koppla in motorn i strömuttaget.
2. Öppna motorns minne genom att trycka båda knapparna Upp- och Ner- samtidigt.
3. Kolla i vilken riktning motorn roterar. Om riktningen är fel, ändra den genom att trycka på My-knappen i 5 sekunder.
4. Justera slutlängden på markisen:
 - A. Ställ in den översta gränsen för markisen.
 1. Ställ markisen i önskat översta läge.
 2. Tryck på My- och Ner-knapparna samtidigt. Markisen kommer gå ner.
 3. Tryck på My-knappen för att stoppa markisen.
 - B. Ställ in den nedersta gränsen för markisen.
 1. Ställ markisen i önskat nedersta läge.
 2. Tryck på My- och Upp-knapparna samtidigt. Markisen kommer gå upp.
 3. Tryck på My-knappen för att stoppa markisen.
 - C. Bekräfta önskad längd på markisen.
Tryck på My-knappen i 2 sekunder.

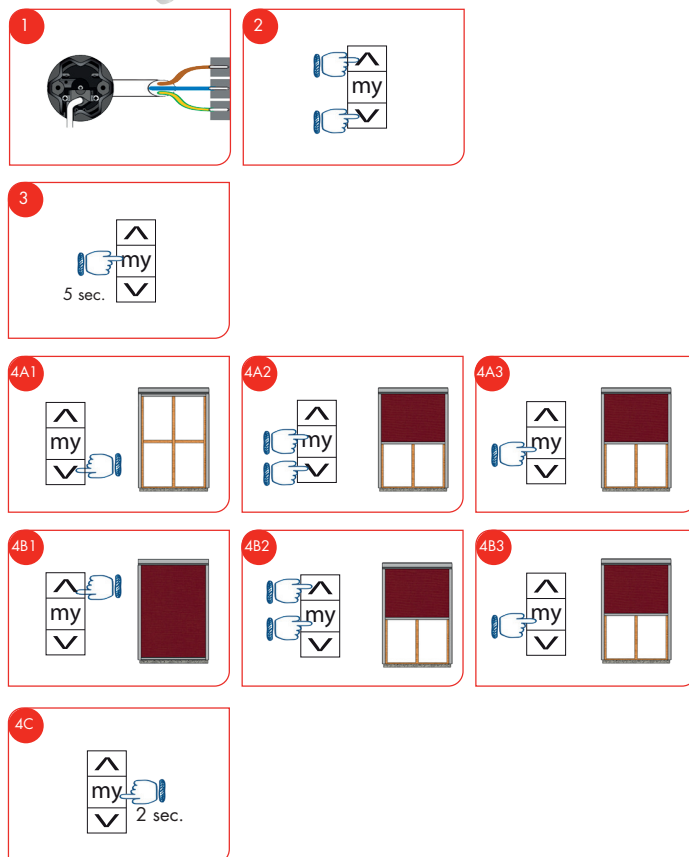

5. Programmering av fjärrkontrollen:

Tryck på Prog-knappen. Prog-knappen är på baksidan och trycks in med hjälp av penna eller dylikt.

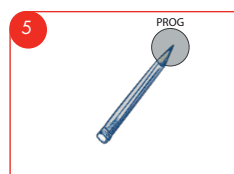

6. Lägg till en extra fjärrkontroll:

A. Tryck på Prog-knappen på fjärrkontrollen som redan är programmerad för 3 sekunder.

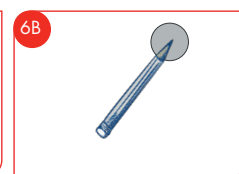
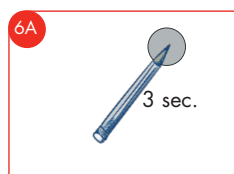

B. Tryck på Prog-knappen på den nya fjärrkontrollen.

OBS! Om du har en fjärrkontroll med flera

kanaler, var noga med att du är på rätt kanal.

7. Ta bort en fjärrkontroll:

A. Tryck på Prog-knappen på fjärrkontrollen som du ska behålla i 3 sekunder.

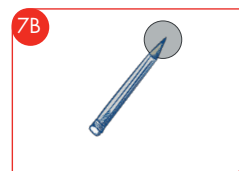
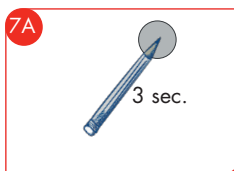

B. Tryck på Prog-knappen på den fjärrkontrollen som ska tas bort.

OBS! Om du har en fjärrkontroll med flera kanaler, var noga med att du är på rätt kanal.

8. Programmera en fjärrkontroll när önskat läge redan är installerat:

A. Koppla in motorn i strömuttaget.

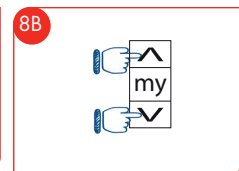
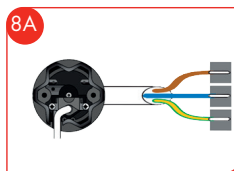

B. Ställ fjärrkontrollen på önskad kanal och tryck på Upp- och Ner-knapparna för att ta kontroll över motorn.

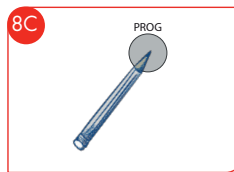

C. Tryck på Prog-knappen för att installera fjärrkontrollen.

9. 4. Justera slutlängden på markisen:

A. Ställ in den nedersta gränsen för markisen.

1. Ställ markisen i det ursprungliga nedersta läget.

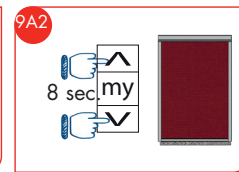
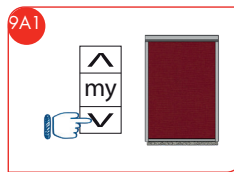

2. Tryck på Upp- och Ner-knapparna samtidigt i 8 sekunder.

3. Ställ markisen i det nya nedersta önskade läget.

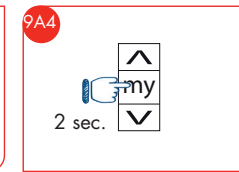
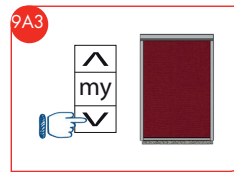

4. Tryck på My-knappen i 2 sekunder för att bekräfta läget.

B. Ställ in den översta gränsen för markisen.

1. Ställ markisen i det ursprungliga översta läget.

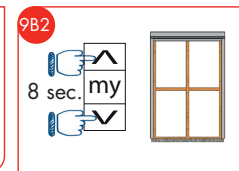
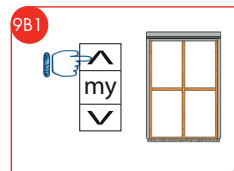

2. Tryck på Upp- och Ner-knapparna samtidigt i 8 sekunder.

3. Ställ markisen i det nya översta önskade läget.

4. Tryck på My-knappen i 2 sekunder för att bekräfta läget.

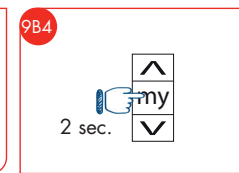
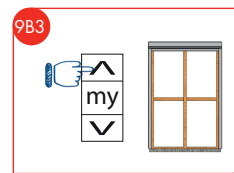

10. Mellannivå (My):

A. Programmering av markisens mellannivå:

1. Ställ markisen i önskat läge.
2. Tryck på My-knappen i 5 sekunder för att bekräfta läget.

B. Använd mellannivå läget:

Tryck på My-knappen.

C. Ta bort mellannivå läget:

1. Ställ markisen i önskat mellanläge genom att trycka på My-knappen.
2. Tryck på My-knappen i 5 sekunder för att ta bort det programmerade läget.

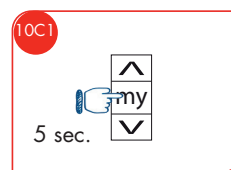
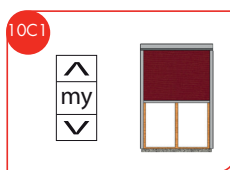
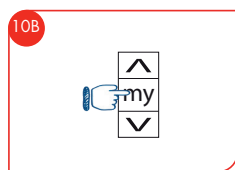
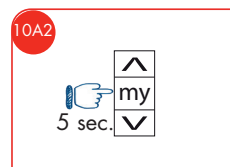
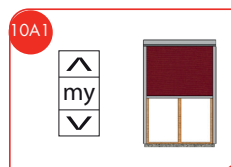

11. Ta bort befintliga minnen i motorn (RESET):

A. Gör ett dubbelt strömavbrott:

1. Slå av strömmen i 2 sekunder.
2. Slå på strömmen i 8 sekunder.
3. Slå av strömmen i 2 sekunder.
4. Slå på strömmen.

B. Tryck på Prog-knappen i 7 sekunder.

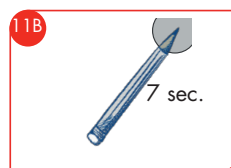
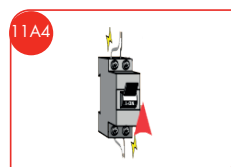
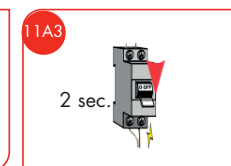
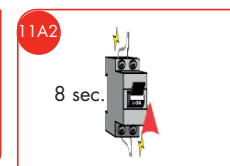
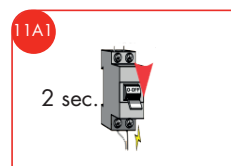

Skötselråd

Profiler

- Rengör alla profiler med ljummet vatten och såpa eller handdiskmedel på en mjuk svamp eller trasa. Ofta kan det räcka med endast vatten.

Tyg

- Damma av tyget med en mjuk borste och rengör det med ljummet vatten och en mjuk svamp.
- Var noga med att låta tyget torka helt innan du rullar upp det igen, annars finns det risk för att tyget kan börja mögla. Detta gäller också om tyget blivit blött av ett plötsligt regn. Det är då viktigt att öppna hela markisen och låta den torka ordentligt.
- Använd bara milda rengöringsmedel för att ta bort en fläck på tyget. Var noga med att skölja bort rengöringsmedlet noga efteråt och låt sedan torka.
- Om tyget på markisen veckat sig så ska man låta den vara nere så att tyget sträcker ut sig.